CANDY

全自动滚筒式洗衣机

使用说明书

BB100/2



AQUAMATIC

* 在使用之前, 请仔细阅读本说明书
阅读后请妥善保管本说明书以备将来查阅

目录

内容	页数
指引	1
主要技术参数	1
装箱单	2
安全须知	2
安装	3
控制面板	7
程序表	12
程序简介	14
洗涤剂抽屉	16
洗涤剂、洗涤添加剂和用量	16
快速入门	19
给用户的建议	19
操作说明	20
清洁和日常保养	22
异常情况检查	23
售后服务和保修	25

* 在使用洗衣机前，请确保运输包装已经拆除和洗衣机已经正确安装(如第3页所示)

指引

请仔细阅读下面的使用指引和其他附带的有关洗衣机的信息。由于不遵守该使用及安装说明书中规定的注意事项，所引起的任何异常情况和损失均不在厂家的保修范围内，厂家亦不承担任何相关责任。如有疑问，请与CANDY客户服务中心或特约经销商联系。请妥善保管好所有的文件，用作将来参考或为其他用户提供参考。

注意：本洗衣机专为家庭使用所设计，请勿用于商业、工业和其它用途。只有适宜机洗的衣物面料才可进行洗涤，请参考衣物标签说明。

弃置须知：

本机所用的包装材料为环保型和可回收的，请用环保的方法处理。

废旧洗衣机包含可再利用的有用材料，请协助正确处理或回收利用，为保护环境作出贡献。

注意：请把废旧洗衣机上的插头拔出，把电源线剪断，与插头一起弃置。

为了防止小孩子玩耍的时候把自己锁在洗衣机里面，在废置洗衣机时必须确保门锁已经被拆除。

主要技术参数

型号	BB100/2
额定电压	220-240V~
额定频率	50Hz
额定洗涤脱水容量	3.5kg
额定洗涤输入功率	100W
额定脱水输入功率	150W
加热功率	1600W
额定输入功率	1700W
最高脱水转速	1100r.p.m
额定用水量	26L
整机净重	48kg
洗衣噪声	57分贝
脱水噪声	69分贝
水压要求	0.05MPa~0.8MPa
外形尺寸	510mmX430mmX700mm
采用标准	GB4706.1-1998 GB4706.24-2000 GB12021.4-2013 GB/T4288-2008 GB4343.1-2009 GB17625.1-2012 GB19606-2004

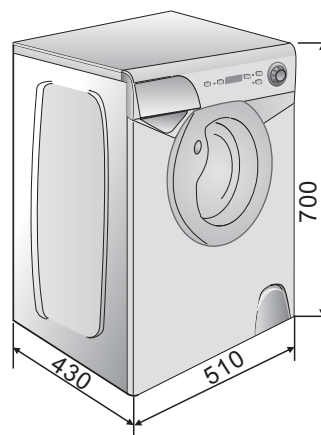

装箱单

洗衣机交付使用时请检查以下物品是否已附机奉送：

- 1.使用说明书(1本)
- 2.保修卡(1张)
- 3.进水管(1条)

请检查以上物品是否齐备或损坏，如有错漏或损坏，请致电本公司的客户服务中心或本产品经销商。

安全须知

注意：

1. 洗衣机必需由专业人员进行安装及维修，否则会产生严重后果，请咨询本公司客户服务中心。
2. 当搬动洗衣机时，不要把洗衣机各突出部分作为用力点，机门不能用作搬运时的把手。在运输时，不要让机门靠着运输车辆或者在拆除了包装底座的情况下运输。
3. 不能把洗衣机直接暴露在受到日晒雨淋的地方。
4. 请勿使用电源适配器、多用插座或延长插座给洗衣机供电。
5. 如果电源不正常，洗衣机将无法启动或正常运转，此时请立刻关机以免损坏洗衣机。
6. 在手或者脚湿的情况下，请不要触摸洗衣机，请不要赤脚时使用洗衣机。
7. 在没有人监督的情况下，不要允许小孩子或者没有经过同意的人使用洗衣机。
8. 在打开机门之前先检查是否还有水留在洗衣筒内，如果有较多的水请按第22页保养的方法排掉积水。
9. 使用完毕请关闭水龙头，拔出电源线插头。
10. 如果机器运作异常或者坏掉了，请关掉洗衣机和水龙头，不要胡乱摆弄它，咨询有关技术服务商，等待他们来修理，并要求他们用原装的备用部件，以上的故障可能会危及洗衣机的安全。
11. 如果洗衣机的电源线需要更换，请跟授权的技术服务商联系。

警告：

- 在洗衣过程中，水温可以达到90℃。
- 严禁通过拉扯电源线来把插头从插座上拔出。
- 严禁把水浇到洗衣机上。

提示：

- 新的洗衣机在出厂前均经过注水检测，如果洗衣机里有冷凝水属正常现象。
- 使用完毕后，请将机门轻微打开，以便排出水蒸气，保持洗衣筒干燥。

安装

洗衣机的安装工作必须由专业技术人员根据厂商的说明来完成；
不正确的安装可能导致人员受伤或损坏洗衣机；
洗衣机可放置在气温不低于3℃的环境中，并确保其背面的电线及进排水管不受挤压。

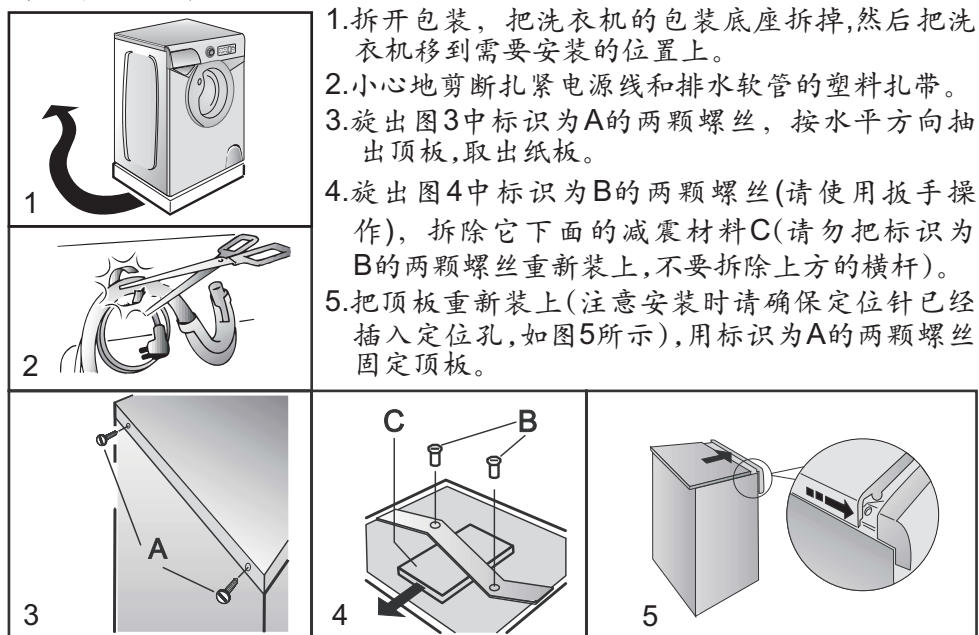

6. 按图5所示，把底板固定在洗衣机底部。

7. 使用四个支撑脚把洗衣机调整到水平位置

- 1) 把支撑脚上的螺丝按顺时针方向拧松。
- 2) 升高或者降低支撑脚的高度，让洗衣机平稳地固定在平整、坚固的地面上。切勿将洗衣机安放在地毯或木质地板上，请确保洗衣机没有紧靠在墙壁上。
- 3) 逆时针方向拧紧螺丝，直到接触到洗衣机的底部。

注意: 请把包装材料收藏好，以备将来搬运洗衣机的时候用到。对于不按指示操作而导致洗衣机损坏的情况，生产厂家不负任何责任。

警告:

- 不要把包装材料放到小孩子可以接触到的地方，以免造成危险。
- 请确保洗衣机周围环境干燥通风，底部的通风口没有被阻塞。

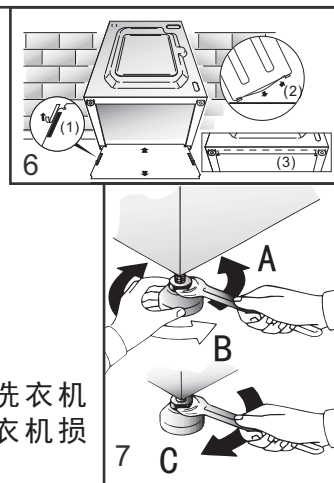

安装

连接进水管

在连接进水管之前，应先将水龙头中存有杂质的水放掉，尤其是新安装或长时间不使用的龙头。

自来水龙头

本洗衣机最适合用圆口的普通水龙头。因旋转式水龙头容易漏水，所以不建议使用。水龙头口端面必须平整，如不平整可用锉刀锉平。



10mm以上是必要的，如尺寸短了，无法安装。

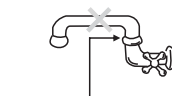

从此处有漏水可能。

进水管的安装和连接

(一) 水龙头侧

1. 进水管接头分固定接座和活络接头两部分，使用前按下活络接头上的卡环，用力拔出固定接座（如图）。

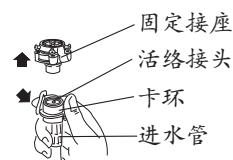

2. 固定接座分A、B两部分（如图），A、B两部分之间用螺纹连接，安装前须将A、B两部分旋松至4mm。



3. 旋松A部四个螺钉，将A部水平地套在水龙头口上，并用力向上推，使橡胶垫圈紧贴在水龙头口端面上，然后逐个均匀旋紧四个螺钉，保持水龙头在中心位置。



4. 将B部按箭头方向旋紧，使橡胶垫圈紧压在水龙头口上，密封不漏水为止。

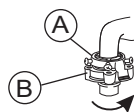

5. 连接进水接头

按下活络接头上的卡环（必须露出四个小钢球）后，插入固定接座内。放松卡环向上推，直到活络接头和固定接座连接可靠为止。

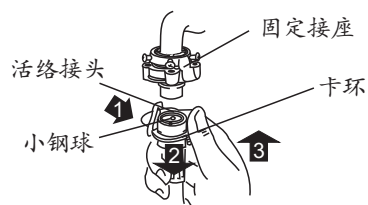

安装

(二) 洗衣机侧

在进水管另一端的弯头上的螺帽内垫入橡胶密封圈后，再套在洗衣机背面的进水口上，并按右图所示旋紧。

注意：

- 旋紧螺帽时用力要均匀，且不能扭动进水管，以防进水管的弯头断裂，同时应避免进水管过度弯曲，以免损伤。
- 若出现漏水，应检查螺帽内是否有橡胶密封圈，密封圈是否有损伤。

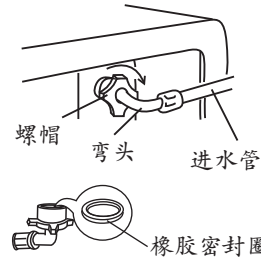

进水管的卸除方法

即使已经关闭水龙头，因进水管内的水压还很高，直接卸除进水管会有水飞溅出，所以请按以下顺序取下进水管：

1. 关上水龙头。
2. 接通电源，运行洗衣程序，使之工作约5秒钟，然后切断电源。
3. 在水龙头一侧，按下活络接头上卡环，拔下进水管，在洗衣机一侧旋松弯头上的螺帽。

- 如果经常使用洗衣机，可不卸下进水管接头，避免固定螺钉损伤。

注意：

- 洗衣机必须用新的进水软管来连接，旧的进水软管不能再使用。
- 在连接新的进水管或长久未使用的进水管前，请用水清洗，以祛除管中可能积留的残渣。

提示：

洗衣机只需使用冷水，所以只需要一根进水管连接冷水接口即可。不要把接口接到热水口去。当洗涤程序要求使用热水时，洗衣机会自动加热冷水，消除因热水通过进水管从水箱或者加热器流到洗衣机的过程中因为散热而造成的热损失。

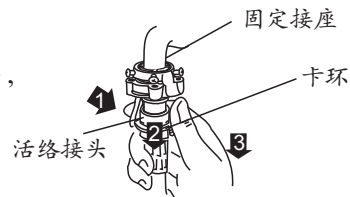

安装

连接排水管

注意：
为了让洗衣机运转正常，下水道的入口宽度不小于40毫米；
排水管出水高度必须在一定的范围内，具体情况参考下图。

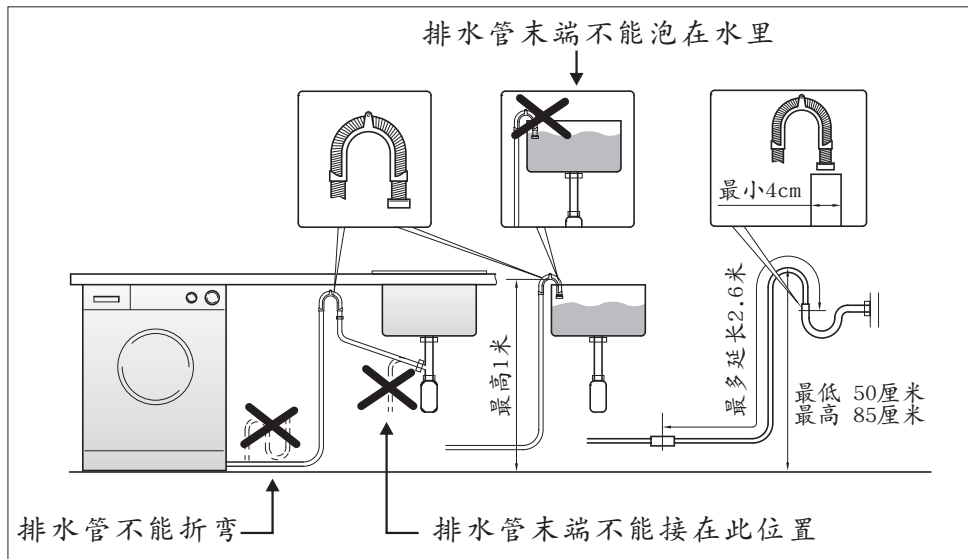

连接电源线

- 洗衣机接地线装在电源线插头上，不允许擅改插头。
- 必须使用有可靠接地线的三插孔电源插座。
- 未有接地插座的用户，务必请专业人员安装接地插座后再使用本洗衣机。
- 供本机使用的电源插座必须安装10A的保险管。

注意事项：

- 绝对不可将地线接到煤气管、自来水管、电话线或避雷针的接地线上。
- 如果电源线及其插头有损伤，绝对禁止使用，以防发生漏电事故及引发火灾。
- 如果电源软线损坏，为避免危险，必须由制造厂或其维修部或类似的专职人员来更换。



控制面板

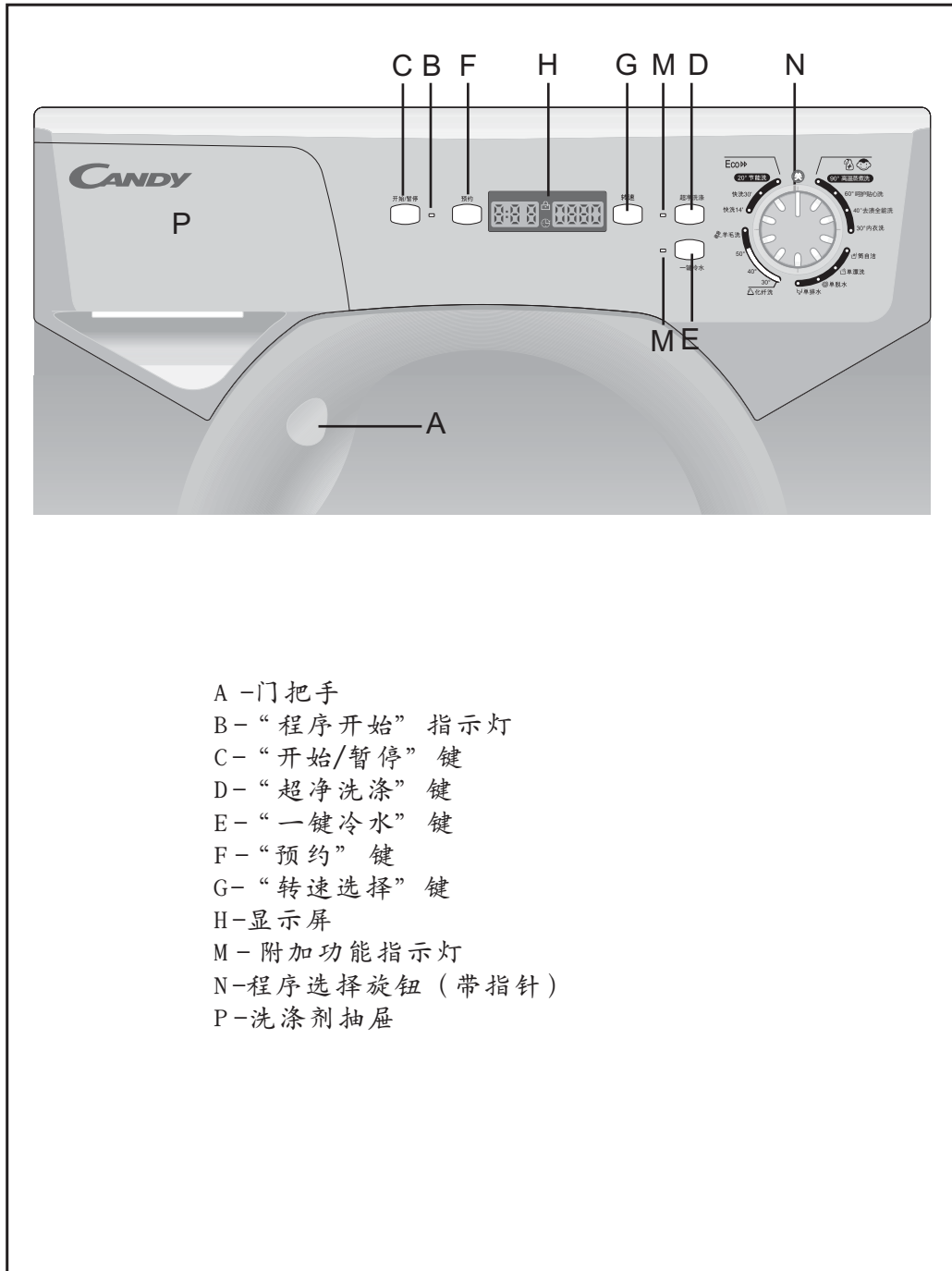

- A - 门把手
- B - “程序开始”指示灯
- C - “开始/暂停”键
- D - “超净洗涤”键
- E - “一键冷水”键
- F - “预约”键
- G - “转速选择”键
- H - 显示屏
- M - 附加功能指示灯
- N - 程序选择旋钮（带指针）
- P - 洗涤剂抽屉

控制面板

A-门把手

将手伸进“门把手”里,然后拉开机门。

B-“程序开始”指示灯

当按下“开始/暂停”按钮时,指示灯将会亮着。

C-“开始/暂停”键

选择某程序后,按“开始/暂停”键启动洗衣程序。

注意:

当按下“开始/暂停”键之后,洗衣机需要几秒钟才会启动。

程序运行过程中改变所选程序的设置(暂停):

- 1) 按住“开始/暂停”键大约两秒钟,可以在程序运行中的任何时间内暂停所选择的程序。(当机器处于暂停状态时,剩余时间指示灯及功能指示灯都会闪烁)
- 2) 根据需要更改程序设置。
- 3) 再按一下“开始/暂停”键,再次启动洗衣机。

在洗涤过程中如需添加或减少衣物,可按下“开始/暂停”键,等待两分钟,“门锁保护”松开后,放入或者取出衣服,关上机门,再次按下“开始/暂停”键,洗衣机会沿着原来程序的进度继续运行下去。

取消程序

如需取消程序,请把“程序选择旋钮”旋至“关”的位置。

控制面板

以下打*号的是附加功能选择键，如需使用某种附加功能，请按下相应的键，相应的附加功能指示灯亮起，然后按下“开始/暂停”键。

* D- “超净洗涤” 键

适用于棉麻和混合/化纤程序，全新感应系统更能精心呵护衣物和穿着这些衣物的人的皮肤。

在洗涤过程中，将添加更多水，结合洗衣筒独特的旋转方式，让衣物达到最佳的清洁和漂洗效果；在漂洗过程中，用水量也相应增加，充分清除残留在衣服纤维里的洗涤剂。这个功能不仅仅为皮肤敏感脆弱的人士设计，也为即使穿着带有少量残留洗涤剂的衣物也会过敏的人带来方便。

我们建议在洗涤小孩子的衣服和精细织物，或者清洗那些会吸收较多洗涤剂的衣服时使用该功能。

为确保优越的洗涤性能，选择羊毛、手洗或内衣洗程序时，已启用了该程序。

* E- “一键冷水” 键

1.按下此键可在不改变其他设定的情况下将热水洗涤转为冷水洗涤；

2.可安全洗涤窗帘，小地毯和人工精细织物，避免衣物因热水洗涤而引起的纤维损坏。

* F- “预约” 键

利用这个键进行设定24小时内的预约洗涤时间。

按以下步骤操作可以设定预约时间：

1.选择一个洗涤程序；

2.按下“预约”键，(这时显示屏上会出现“h00”字样)，第一次按的时候，显示屏上就会出现“h01”字样。每多按一下，预约的时间就会增加一个小时，一直累计到显示屏显示24小时为止。当预约的时间到达24小时后再按这个键，预约的时间就会重新回到0；

3.选择好需要预约的时间，按下“开始/暂停”键，预约时间就开始倒数，倒数完毕后，洗衣机会自动启动洗涤程序。

用以下方法可以取消预约洗涤：

1.按住“预约”键约5秒钟，直至“预约”指示灯熄灭，显示屏显示原所选程序对应的参数；

2.选择需要的程序，按下“开始/暂停”键来启动洗衣机或者把选择旋钮旋到“停止”位置上，再重新选择另外一个程序。

控制面板

* G- “转速选择” 键

- 脱水阶段最重要的是：如何在不损伤衣物的情况下，尽可能多的去除衣物里的水分。可根据需要调整脱水转速，以达到最佳的脱水效果。
- 通过该键可以降低转速，也可以取消脱水。
- 为不损伤衣物，不可设置脱水转速高于所选定程序的默认最高脱水转速。
- 调整脱水转速前无需暂停洗衣机运行。
- 如想恢复需要的脱水转速，要一直按动该键，直至达到需要的转速为止。

提示：洗衣机里有一个特殊的电子装置，这个电子装置是为了防止衣物在脱水阶段不平衡所设的。这个装置最大程度地降低了洗衣机的噪音和震动，延长了洗衣机的寿命。

H- 显示屏

显示屏显示洗衣机所处的状态。

1) 脱水转速

当选定了一个程序之后，该程序默认的最大转速就会显示在显示屏。可以通过“转速”键来调整转速，每按一下转速就会升高或者降低100rpm。最低的转速是400rpm。也可以通过连续的按此键来取消脱水。

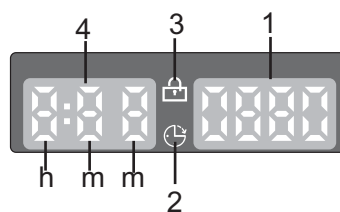

2) 预约指示灯

当设置了预约的洗涤时间后，此指示灯闪烁

3) 启动指示灯

按下“开始/暂停”键，启动洗衣机后，此指示灯长亮。

4) 程序持续时间

当选定了某程序后，该程序所需要的时间就会显示在显示屏。可通过选择附加的功能改变该程序所需要的总时间。

洗衣机运行初期所显示的程序所需要的时间是根据额定容量而自动设定的需要时间。在程序运行的过程中，洗衣机智能检测洗衣桶内真实衣物的重量，并根据真实的重量调整洗涤时间。

控制面板

M- 附加功能指示灯

选定了一个具体的附加功能的时候，其对应的指示灯就会亮起。如果所选择的功能跟已经选择的程序不能结合使用，该功能指示灯会先闪烁，之后熄灭。

N - 程序选择旋钮

“程序选择旋钮”可双向旋转来选择所需的程序。当转动旋钮选择程序时，显示屏显示所选程序的基本运行参数。

关机：

把“程序选择旋钮”旋至“关”的位置，关闭洗衣机。

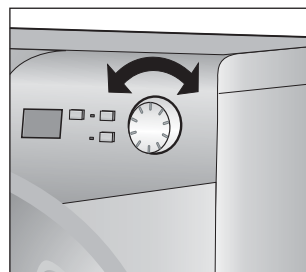

当选择程序后请按下“开始/暂停”键，启动洗衣机。

当一个程序被选定后，“程序选择旋钮”须停留在选定程序对应的位置上，直到洗衣程序结束为止。

注意：

当每一个洗衣程序结束后，或者是开始选择一个新的程序之前，都必须把程序选择旋钮旋到“关”的位置上。

在运行过程中，如果洗涤程序因为洗衣机外部电源突然断开而中断，洗衣机会记录程序中断时的状态，当电源恢复之后，洗衣机就会从程序中断的地方继续运行下去。



程序表

程序功能		旋钮的位置	推荐洗涤容量	最高水温 °C	洗涤剂	
					I	
	90° 高温蒸煮洗	90	3.5	90	●	●
	60° 呵护贴心洗	60	3.5	60	●	●
	40° 去渍全能洗**	50	3.5	40	●	●
	30° 内衣洗	40	2	40	●	●
特设程序	筒自洁	30	-	60	●	●
	单漂洗		2	-		●
	单脱水		2	-		
	单排水		2	-		
化纤洗	化纤洗30°	30°	2	30	●	●
	化纤洗40°	40°	2	40	●	●
	化纤洗50°	50°	2	50	●	●
	羊毛洗	羊毛洗	1.5	40	●	●
Eco▶▶	快洗14'	快洗14'	2	30	●	●
	快洗30'	快洗30'	2	30	●	●
	20° 节能洗	20° 节能洗	3.5	40	●	●

程序表

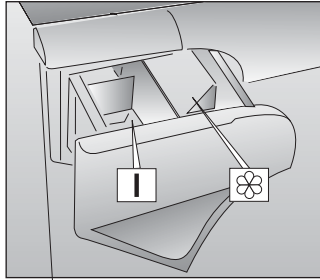

请详细阅读以下建议：

当洗涤非常脏的衣物时，推荐洗衣容量为3kg

** 该程序作为按国家标准GB/12021.4-2013进行能效等级测试的程序。可以根据衣物洗涤标签的建议，通过“转速选择”键降低脱水转速，或者在洗涤精细衣物的时候，取消脱水。

■ 30分钟快洗程序(30')可以用作预洗程序。如果衣物脏污程序比较严重的时候，在执行日常的洗涤程序之前，可以使用30分钟快洗程序对这些比较脏的衣物进行预洗。

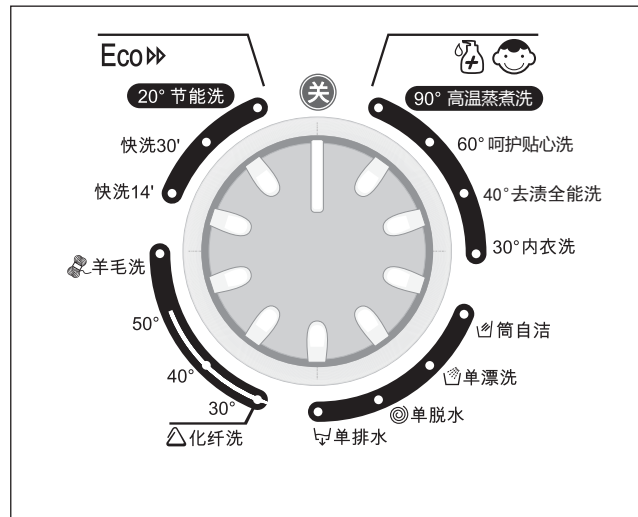

程序简介

程序简介

为适应不同面料，不同脏污程序的衣物，本洗衣机制定了五组洗涤程序（请参照程序表）。

1. 90° 高温蒸煮洗

专为高温杀毒设计，通过加热水温至90度，能有效杀灭细菌。

90° 高温蒸煮洗

2. 60° 呵护贴心洗

60度水温能充分发挥洗衣粉酶的活性，同时独特的洗衣节奏在保证洗衣效果的前提下最大程度呵护衣物。

60° 呵护贴心洗

3. 40° 去渍全能洗

该程序能适用于不同面料的衣物，同时可以实现不同材质，不同颜色的衣物混合洗涤。

40° 去渍全能洗

4. 30° 内衣洗

专门针对内衣而设计的程序，可以通过添加消毒剂对衣物进行消毒预洗。

30° 内衣洗

5. 自设程序

筒自洁：
这个程序专门用于清洁洗衣机内筒。

筒自洁

单漂洗漂洗程序：
这个程序带有三次漂洗和一次中等速度的脱水（脱水转速可以通过“转速选择”键调整），该程序可应用于任何面料的衣物。例如：可以在手洗衣物后使用该程序来漂洗。

单漂洗

单脱水程序：
这个程序会以最大的转速进行脱水（转速可以通过“转速选择”键调整）

单脱水

单排水程序：
这个程序用于排出洗衣机里面的水。

单排水

程序简介

6. 化纤洗

独特的洗衣桶转动节奏和水位，使洗涤和漂洗达到最好效果。轻柔脱水更有效防止皱褶

△化纤洗

羊毛洗程序：

这个程序的洗涤和浸泡交替进行，洗涤温度最高是30°C，包含了三次漂洗和一次短暂的脱水。

7. 特设程序

14'快洗：

该程序在14分钟内完成包括洗涤，漂洗和脱水的完整洗衣过程。

-该程序的最大洗涤容量为1~3.5kg

快洗14'

-适合洗涤轻度脏污衣物（棉麻、混合衣物）。

当使用该程序的时候，推荐的洗涤剂用量为一般程序用量的20%，避免浪费洗涤剂。

30'快洗：

该程序在30分钟内完成包括洗涤，漂洗和脱水的完整洗衣过程：

-该程序的最大洗涤容量为2~2.5kg

快洗30'

-适合洗涤轻度脏污衣物（棉麻、混合衣物）。

洗涤温度为40°C。当使用该程序的时候，推荐的洗涤剂用量为一般程序用量的20%，避免浪费洗涤剂。

节能洗20°C：

这个创新性的程序可以让你同时洗涤不同质地和颜色的衣物，如棉质、化纤和混合质地的衣服。只要20°C的水就能达到良好的洁净效果。这个程序的用水量只需要“40°C棉质洗涤程序”用水量的40%。

20°节能洗

衣物重量自动感应系统：

洗衣机内装有衣物重量自动感应系统—可根据洗衣筒里衣物的实际重量调节洗涤和漂洗的用水量。

这个系统能减少用水和降低用电量，但并不会由此而影响洗涤效果。

洗涤剂抽屉

P-洗涤剂抽屉

洗涤剂抽屉由两个格槽组成：

1. 标有“1”的格槽装载主洗程序用的洗衣粉。
2. 标有“⊗”的格槽装载洗涤辅助剂的。例如是衣物柔顺剂，增香剂、上浆剂、增白剂、消毒剂等等。

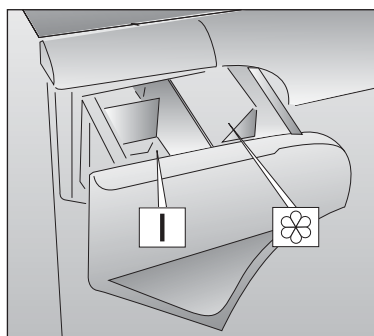

注意：
洗涤剂抽屉的标有“⊗”的格槽只可以放液体洗涤剂。

洗涤剂、洗涤添加剂和用量

洗涤剂的选择

洗涤剂的大概分类：

1. 粉状洗衣粉：适合彻底洗涤，具有漂白成分，特别适合在热水中洗涤（60℃或者以上），还适用于特别脏和有顽固污渍衣物。
2. 液体洗衣粉：特别适用于洗涤油渍，就如油性皮肤在衣物上留下的痕迹、化妆品痕迹和油渍。这类的洗涤剂不适合用来洗涤顽固污渍衣物，因为它们不含有漂白剂。
3. 加酶洗衣粉：在洗衣粉中添加0.2%~0.5%的酶制剂，如蛋白酶、淀粉酶、脂肪酶和纤维素酶等。我国在洗衣粉中添加的酶最主要的是碱性蛋白酶。这种酶能耐碱性条件，而且耐贮存，对皮肤、衣物没有刺激和损伤作用。碱性蛋白酶能使蛋白质水解成可溶于水的多肽和氨基酸。衣物上附着的血渍、汗渍、奶渍、酱油渍等污物，都会在碱性蛋白酶的作用下，结构松弛、膨胀解体，稍加搓洗，污迹就会从衣物上脱落。

洗涤剂、洗涤添加剂和用量

使用加酶洗衣粉时必须注意以下几点：

- (1) 碱性蛋白酶能使蛋白质水解，因此，蛋白质类纤维（羊毛、蚕丝等）织物就不能用加酶洗衣粉来洗涤，以免使纤维受到破坏；
- (2) 使用加酶洗衣粉时，必须注意洗涤用水的温度。碱性蛋白酶在阳能 $35^{\circ}\text{C} \sim 50^{\circ}\text{C}$ 时活性最强，在低温下或 70°C 以上就会失效；
- (3) 加酶洗衣粉也不宜长期存放，存放时间过长会导致酶活力损失；
- (4) 加酶洗衣粉不宜与三聚磷酸盐共存，否则酶的活性将会丧失；
- (5) 添加了碱性蛋白酶的洗衣粉可以分解人体皮肤表面蛋白质，而使人患过敏性皮炎、湿疹等，因此，应避免与这类洗衣粉长时间地接触。

特殊洗涤剂：

1. 对于有颜色衣物和精细衣物，选用不含漂白剂的洗衣粉，为了保护衣物的颜色，洗衣粉还不应该含有光学增亮剂。为了保证羊毛织品可以获得最佳的洗涤效果，这类洗衣粉还不应该含有漂白剂或者酶。
2. 对于清洗窗帘的洗衣粉，需含有光学增亮剂，为了不在阳光下变成黄色，还需具有抗光性。
3. 对于其他程序使用的含有化学物质的特殊洗涤剂，要看织物的材料，脏污程度和水的硬度决定。

辅助洗涤剂：

1. 水软化剂：硬水程度过高而导致洗涤困难的时候使用。
2. 预洗洗涤剂：在启动主要洗涤程序之前，预先洗涤顽固污渍，先使用了预洗洗涤剂之后，就可以在较低的温度里洗涤和使用不含漂白剂的洗衣粉。
3. 衣物柔顺剂：防止衣物产生静电和软化织物纤维，如果使用滚筒干衣机洗涤衣物，没有衣物柔顺剂，衣物也会很柔软。

注意：不是所有的洗涤剂产品都能提供一个彻底的洗涤效果。

使用环保型无磷洗涤剂可能会出现以下现象：

1. 漂洗过后，水中可能带有絮状物，这是因为硅酸盐吸附水中的悬浮物，不过这些絮状物不会影响漂洗效果。
2. 洗涤之后出现的白色粉末(硅酸盐)不会被衣物吸收，也不会改变衣物的颜色。
3. 最后一次漂洗时产生泡沫并不意味着漂洗效果差，实验证明洗涤剂中的活性负离子通常都很难被完全清除，即使是极少的量，都会引起泡沫。在这种情况下再进行多次的漂洗效果也不明显。

洗涤剂、洗涤添加剂和用量

注意：

只能使用适合洗衣机使用的洗涤剂；
根据衣物的脏污程度，使用适当、适量的洗涤剂，可以获得最佳的洗涤效果。

洗涤剂用量：

洗涤剂所用的分量是根据以下三方面来定的：

- 1.水的硬度：根据水的硬度和所用的洗涤剂类型，酌情调整洗涤剂的分量；
- 2.衣物的脏污程度：根据不同的脏污程度使用不同分量的洗涤剂；
- 3.洗衣量：根据不同的洗衣量来决定不同的洗涤剂分量。

粉状洗涤剂的用量：

1.使用普通洗衣粉和低浓缩洗衣粉：

- 1) 对于不太脏的衣物，选择免预洗的程序，把洗衣粉倒在标有1的格槽中。
- 2) 对于很脏的衣物，在选择主洗程序之前要先选择预洗程序。
使用衣物柔顺剂的时候，先把洗衣粉放进去，然后把衣物柔顺剂加入到洗衣粉盒里标有“1”的格槽里。

2.对于高浓度洗衣粉：

用量和适用洗涤类型要严格参照洗衣粉袋上面的指引。
为了避免在洗涤过程中再添加洗衣粉，请根据洗衣粉包装上的建议分量使用。

液体洗涤剂用量：

请根据包装上相对应的使用分量来添加液体洗衣粉。
对于免预洗的任何程序，请用放在洗衣机内筒里的特殊容器来量取洗衣粉(某些型号的洗衣机带有这个特殊的容器)。

注意：

1. 不要将任何溶剂放到洗衣机里面，若用挥发性的有机溶剂（如：酒精、汽油等）处理衣物顽固污渍时，请等此类物质完全挥发后再将衣物放入洗衣筒。
2. 把洗涤剂和其他洗涤剂放到儿童接触不到的地方。
把洗涤剂倒进洗涤剂抽屉的时候先检查一下洗涤剂抽屉里面有没有其他杂物。
3. 使用分量通常会在洗涤剂包装上标出，请跟随指示添加用量。

快速入门

快速入门

洗涤:

- 1.把手伸入“门把手”里(第7页图1中的“A”)拉开机门;
- 2.把待洗的衣物放到洗衣机里面;
- 3.关上机门;
- 4.按照使用说明书中程序指引的说明,把适量的洗涤剂放到洗涤剂抽屉相应的格槽里;
- 5.选择程序(如果有需要,按动附加功能键选择附加功能);
- 6.按“开始/暂停”键,程序运行指示灯亮起,几秒之后,门锁指示灯由闪烁变为长亮,洗衣机开始运作。

洗涤之后:

- 1.显示屏显示“END”;
- 2.等待门锁的保险装置自动松开(大概是在洗涤程序结束后两分钟)“门锁保护”的指示灯熄灭;
- 3.把“程序选择旋钮”转到“停止”位置,关掉洗衣机;
- 4.打开机门,取出衣物。

使用前请确保洗衣机已经按照指引第3页的要求正确安装。

给用户的建议

一些环保而且经济的使用洗衣机方法:

1. 使洗衣机满负载运行
为了防止浪费能源、水和洗涤剂,我们建议你按洗衣机最大的洗涤容量使用(但不要超过最大洗涤容量),一次满负载的洗涤会比两次半容量的洗涤节省近50%的能源。
2. 什么时候才需要预洗?
只在衣物非常脏的情况下才需要预洗,对于不太脏的衣物,免去预洗会节省5%到15%的能源。
3. 怎样选择适当的洗涤温度?
洗涤前使用祛污剂可以适当降低对洗涤温度的要求。
用60°C洗涤比用90°C洗涤会节省高达50%的能源。



操作说明

一、洗涤分类

- 建议进行衣物分类，只洗涤可机洗衣物、非干洗衣物。
- 如果洗地毯，床罩或者其他大件织物，最好不要运行脱水程序。
- 根据不同的衣物和脏污程度选择不同的洗涤温度，请务必依照衣物上的洗涤说明标签来选择洗涤温度。

高温水洗涤 

有颜色,易处理衣物   

精细衣物和羊毛  

手洗 

有以下标签的衣物不适合机洗：

干洗 

网状窗帘和小件衣物如内衣裤和紧身衣，建议放进洗衣网或者洗衣袋里来洗涤。

对于标有纯新羊毛标志  的衣物，只有在其同时标有不纠结或可机洗标志时才可使用“羊绒洗”程序来洗涤。

当进行衣物分类的时候请注意：

- 不要将白色和易褪色衣物放在一起洗，以免使白色衣物染色。
- 新的有色衣物在第一次洗涤时可能褪色，因此第一次洗涤时应单独分离洗涤。
- 确保待洗的衣物无遗留的金属物件(如：发夹、别针、大头针和硬币等等)。
- 扣好枕头套，拉上衣物拉链、钩子；缝牢或取下衣物上松动的纽扣,系好衣物带子等。
- 将小物件(如:丝袜、手帕)放入洗衣袋中，以免漏入内外筒之间。
- 洗涤窗帘时要特别小心,应摘下挂钩或将所有挂钩包进布袋或洗衣网袋中。
- 请注意织物上洗涤说明标签上的内容。
- 普通洗涤难以祛除顽固的污渍，建议预洗对顽固污渍进行处理，可用专用洗涤剂擦洗粘有特殊污渍的地方。

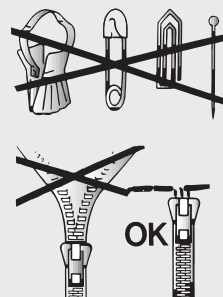

注意:在清洗毛巾类织物的时候，不要按洗衣机的最大洗涤容量洗涤，因为毛巾类织物吸收大量的水会变得非常重。

操作说明

二、洗衣前的准备

1. 选出需要洗涤的衣物。
2. 打开机门把衣物均匀放进洗衣筒里，关紧机门，确保没有衣物卡在门上。

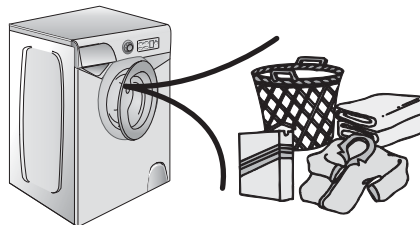

3. 拉出洗涤剂抽屉，根据需求和洗涤剂生产厂家的建议，选择适量的洗涤剂，放入相应的格槽里(如有需要，请参考第16页，然后轻轻合上洗涤剂抽屉。

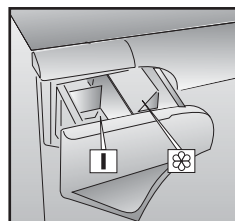

三、选择洗涤程序

1. 请参考程序表及程序简介，选择最适合的洗涤程序，把“程序选择旋钮”旋到所需要的程序上；显示屏会显示该程序的基本运行参数。

如有需要，还可以选择其他附加功能(参考第9页)。

请检查水龙头是否已经打开，排水管是否已经正确放置好。

2. 按下“开始/暂停”键
当按下“开始/暂停”键后，洗衣机就开始工作。
当某个程序被选定后，“程序选择旋钮”须停留在选定程序对应的位置上，直到洗衣程序结束为止。

警告：

如果在运行过程中洗涤程序因为洗衣机外部电源突然断开而中断，洗衣机会记录程序中断时的状态，当电源恢复后，洗衣机就会从程序中断的地方继续运行下去。

四、洗涤程序结束之后

洗涤程序结束后，程序运行指示灯熄灭，门锁保护解除后，“门锁保护”指示灯会熄灭(大概是在程序结束后两分钟)。

把“程序选择旋钮”旋到“停止”的位置，关闭洗衣机。打开门把衣物取出来，关闭水龙头，拔出电源线插头。

清洁和日常保养

清洁和日常保养

不要使用有机溶剂如酒精、消毒液等来清洗洗衣机的表面，只需用湿布擦拭就可以，本洗衣机不需要太多的日常保养。

1. 清洗洗涤剂抽屉：

非强制性清洗，但是经常的清洗一下洗涤剂和洗涤添加剂的格槽会让你的洗涤效果更出色。

- 1) 你只需要平稳地把洗涤剂抽屉拉出来就可以了，不要强行把它拉出来；
- 2) 用水冲刷洗衣盒的每一格；
- 3) 把洗涤剂抽屉放回去。

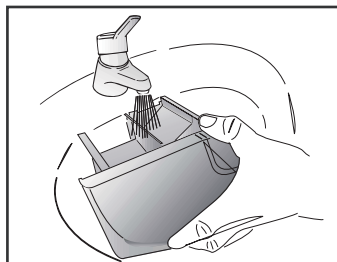

2. 清洗过滤器：

该过滤器是用来过滤那些会堵塞排水口的大件物品的，比如是硬币和钮扣等等，也为你重新找回这些物品提供了方便。

建议一个月清洗一次过滤器。

清洗过程如下：

- 1) 在拔出过滤器之前，把一条吸水力强的毛巾放到封盖下面，用来吸收残留在排水泵里面少量的水。
- 2) 打开封盖。
- 3) 把过滤器逆时针方向旋转直到可以拿出来为止，把它拿出来，然后清洗干净。
- 4) 清洗完之后，把过滤器重新安装好，顺时针方向拧紧，并且把封盖合上。

注意：

清洗过滤器前必需把水排出。

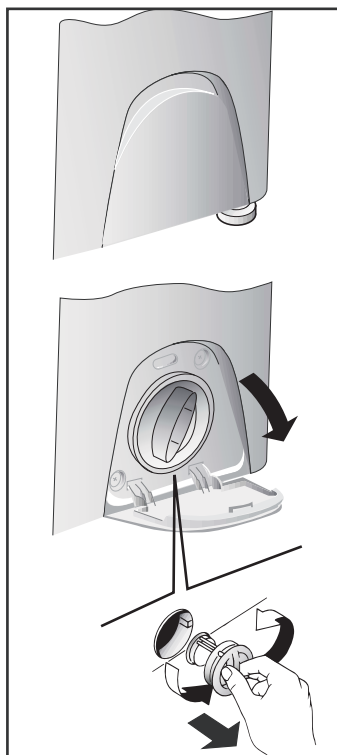

3. 清洁机门：

机门要经常用湿布清洁。因为累积起来的水垢和污渍有可能导致机门漏水。

不要用带磨砂功能的清洁器具清洁机门，因为这样会刮花机门玻璃表面。

清洁和日常保养

3. 清洁机门:

机门要经常用湿布清洁。因为累积起来的水垢和污渍有可能导致机门漏水。不要用带磨砂功能的清洁器具清洁机门，因为这样会刮花机门玻璃表面。

4. 运输机器或者长时间不使用机器时:

如果要运输洗衣机或者长时间把洗衣机放在阴凉地方不使用，请把洗衣机里的水通过排水口排干净。请确保洗衣机已经断开电源，然后把排水管放下，让排水口向下直到所有的水都排干净。排干水后，重新将排水管连接好。

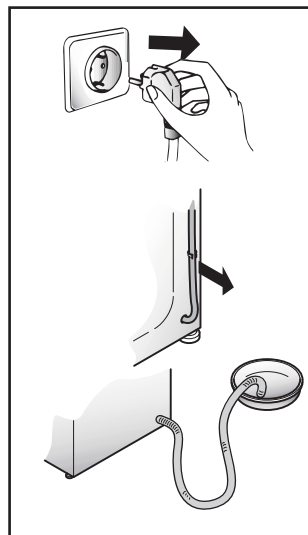

3. 清理进水管、进水接头处的过滤网

当进水不理想或因杂质堵塞进水阀时，请清理进水管、进水接头处的过滤网。

1. 首先将电源线插头从插座拔出。

2. 取下进水管，用旧牙刷清除过滤网内的脏物。

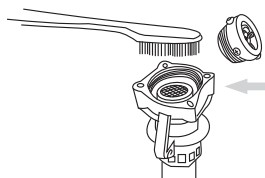
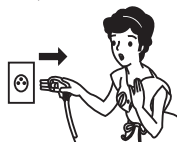

异常情况检查

危险:

只有专业维修人员才能对电器用具进行维修，其它人员未经许可不得擅动，以免造成严重后果。

如果按照下表的提示，仍不能将某一异常现象排除时，请：

1. 关掉机器。
2. 拔出电源线插头。
3. 关闭水龙头。
4. 拨打客户服务中心电话以便获得支援。

异常情况检查

异常情况	可能原因	处理方法
1.不启动	<ul style="list-style-type: none"> ● 插头松开了 ● 没有开机 ● 电源异常情况 ● 保险丝烧掉了 ● 机门开着 	<ul style="list-style-type: none"> ● 把插头插好 ● 开机 ● 检查 ● 检查 ● 关好机门
2.不进水	<ul style="list-style-type: none"> ● 请看可能原因1 ● 水龙头关上了 ● 程序选择旋钮器位置不正确 	<ul style="list-style-type: none"> ● 检查 ● 打开水龙头 ● 把程序选择旋钮拧到正确位置
3.进水超时	<ul style="list-style-type: none"> ● 水龙头是否关闭? ● 水龙头连接器过滤网、进水阀过滤网是否阻塞? 	<ul style="list-style-type: none"> ● 检查水源是否切断以及水量是否偏小查 ● 请专业人员检查连接器过滤网、进水阀是否阻塞或损坏
4.不排水	<ul style="list-style-type: none"> ● 排水管纠结或堵塞 ● 过滤器有异物 	<ul style="list-style-type: none"> ● 摆直排水管、清除异物 ● 检查过滤器(第27页)
5.洗衣机附近地面有水	<ul style="list-style-type: none"> ● 水龙头和进水口之间漏水 	<ul style="list-style-type: none"> ● 把水龙头和进水口之间的接口拧紧
6.不脱水	<ul style="list-style-type: none"> ● 水还没有排干净 ● 没有选择脱水程序 ● 衣物分布不均匀 	<ul style="list-style-type: none"> ● 等待洗衣机排完水 ● 按下脱水键 ● 整理里面的衣物
7.脱水时洗衣机过分震动	<ul style="list-style-type: none"> ● 放洗衣机的地面不平 ● 运输托架没有拆掉 ● 衣物分布不均匀 	<ul style="list-style-type: none"> ● 调整洗衣机可调整的支脚 ● 拆除运输包装 ● 整理里面的衣物
8.显示屏显示: 0,1,5,7,8,9	-	<ul style="list-style-type: none"> ● 呼叫服务
9.显示屏显示: 2	<ul style="list-style-type: none"> ● 不进水 	<ul style="list-style-type: none"> ● 请看处理方法2
10.显示屏显示: 3	<ul style="list-style-type: none"> ● 不排水 	<ul style="list-style-type: none"> ● 请看处理方法3
11.显示屏显示: 4	<ul style="list-style-type: none"> ● 不停进水 	<ul style="list-style-type: none"> ● 关掉水龙头, 呼叫服务

售后服务和保修

保修期内，用户送修时必须持有送修产品的有效购买发票和厂方指定的相关三包凭证，三包有效期自发票开具之日算起。用户应妥善保存保修卡和购机发票，送修时必须同时出示保修卡和购机发票。用户遗失购买发票时，应按出厂日期推算三包有效期。

根据国家规定，下列项目不属于免费保修范围，应实行收费：

1. 消费者搬运、安装、使用、维护、保管不当而损坏的。
2. 电源电压低于187伏或高于264伏而损坏的。
3. 自行或非厂方特约维修点拆修的。
4. 无三包凭证和有效购买发票的。
5. 三包凭证型号、条形码与修理产品型号、条形码不符或涂改的。
6. 因不可抗力造成产品损坏的。
7. 过了免费保修期的。
8. 由于产品使用环境条件，例如：电源、水源、温度、湿度等非本公司所能控制的因素引起的一切损坏及损失，不在免费保修范围内。

■ 如果电源软线损坏，为避免危险，必须由制造厂或其维修部或类似的专业人员来更换。当您的洗衣机按说明书的提示进行保养、检查，仍未能排除异常情况时，请拨打本公司的服务热线电话，本公司将随时为用户安排提供技术咨询、上门服务和零部件供应。

■ 产品有不影响基本结构及性能的改进时，恕不另行通知。

制 造 商：Candy集团中国合资企业
金羚电器有限公司

地 址：广东省江门市江海区云沁路15号

邮政编码：529080

产 地：俄罗斯

服务热线电话：
4008884488

2015年08月第3版

43006534